

HOBART

SPÜLTECHNIK

BANDSPÜLMASCHINEN FLOW Line



100% ANSPRUC

„
LÖSUNG



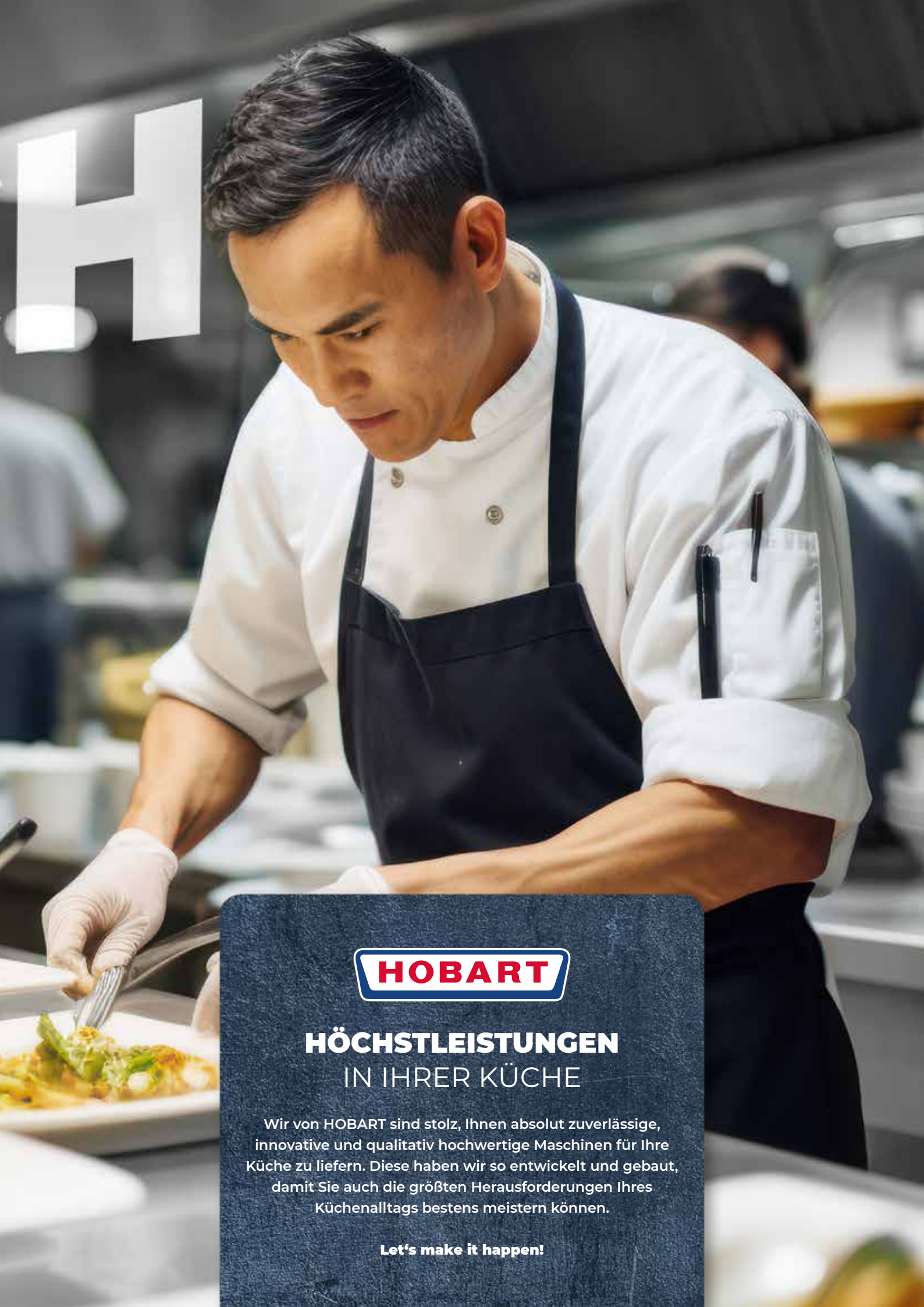

H

HOBART

HÖCHSTLEISTUNGEN IN IHRER KÜCHE

Wir von HOBART sind stolz, Ihnen absolut zuverlässige, innovative und qualitativ hochwertige Maschinen für Ihre Küche zu liefern. Diese haben wir so entwickelt und gebaut, damit Sie auch die größten Herausforderungen Ihres Küchenalltags bestens meistern können.

Let's make it happen!



HOBART

7 BRANCHEN

unzählige Herausforderungen

1 LÖSUNG



GASTRONOMIE

Bar & Pub / Bistro & Cafe /
Hotel & Restaurant



GEMEINSCHAFTSVERPFLEGUNG

Krankenhaus / Alten- & Pflegeheim /
Kantine / Schule & Mensa



BÄCKEREI

Bäckereifiliale / Produktion / Backindustrie



FLEISCHEREI

Metzgerei / Industrielle Fleischverarbeitung



INDUSTRIE



GLOBAL MARINE



AIRLINE CATERING





FLOW Line

REIBUNGSLOSE ABLÄUFE IN IHRER SPÜLKÜCHE

Der perfekte FLOW ist der Idealzustand in jeder Spülküche. Wir unterstützen Sie mit unserer Technik dabei, dass Sie und Ihr Küchenteam diesen täglich erleben. Im FLOW sein bedeutet: alle Prozesse laufen reibungslos und jeder Beteiligte kann sich ungestört um seine Aufgaben kümmern. Wenn KI-gestützte Spültechnik auf smarte Automatisierungslösungen trifft, dann ist der FLOW vorprogrammiert – gemäß unserer Devise work smart, not hard!

WIRTSCHAFTLICHSTE BANDSPÜLMASCHINE AUF DEM MARKT

Bei der FLOW Line treffen hohe Wirtschaftlichkeit, beste Spülergebnisse und ausgezeichnete Reinigungsfreundlichkeit aufeinander. Viele innovative Features (**PREMAX** inside) sorgen dafür, dass der Spülprozess stets reibungslos und hygiesicher läuft und Ihre Mitarbeitenden mit Bedienung und

Die Bandspülmaschinenserie FLOW Line ist modular aufgebaut und wird somit ganz auf Ihre Anforderungen zugeschnitten. Vorwaschung, Hauptwaschung, Trocknung und Zwischenzonen werden für jeden Kunden individuell geplant – je nach Spülaufkommen. So stellen wir sicher, dass Leistung, Wirtschaftlichkeit und Bedienkomfort optimal auf Ihre Anforderungen und Ihre Organisation abgestimmt sind.

Reinigung der Maschine problemlos zurecht kommen. Die signifikante Senkung von Betriebskosten macht sich im laufenden Betrieb täglich bemerkbar.



FLOW Line

EINZIGARTIGE KI-GESTÜTZTE SPÜLTECHNOLOGIE

Die neue FLOW Line ist ein Power-Paket für Ihre Küche und sorgt dafür, dass alles reibungslos läuft – eben im perfekten Flow.

Viele neue Features und Innovationen sorgen für schnellere Arbeitsabläufe und Personaleinsparungen. Und das Beste: Die FLOW Line ist die erste Bandspülmaschine, die Sie mit Hilfe von künstlicher Intelligenz beim Spülen unterstützt - ein Boost für die Wirtschaftlichkeit Ihres Betriebes!

Neue Maßstäbe in Sachen Spülintelligenz setzen KI-basierte Features wie SMART VISION CONTROL oder ASR². Damit spülen Sie noch effizienter und sparen täglich Ressourcen, was Ihre laufenden Betriebskosten maßgeblich senkt.

Eine Auswahl verschiedener optionaler Performance Pakete steigern Ihre Spüleffizienz noch zusätzlich – völlig unabhängig davon, wer die Maschine bedient. Wasch- und Spülparameter sowie die Bandgeschwindigkeit werden dabei automatisch an die Erfordernisse des Spülguts angepasst - bei niedrigsten Verbräuchen. Nicht zuletzt sinkt der manuelle Zeitaufwand signifikant.



PREMAX inside

NOCH MEHR EFFIZIENZ UND EINSPARUNGEN

Die laufenden Betriebskosten einer Spülmaschine machen den Unterschied! Mit den optionalen **PREMAX inside** Features wird die FLOW Line zur wirtschaftlichsten Bandspülmaschine auf dem Markt. Mit den drei **PREMAX inside** Ausstattungen

CLIMATE-PRO Wärmepumpe, **LOW-FLOW Klarspülung** oder dem **LCI Reinigersparsystem** sind zusätzlich signifikante Einsparungen von Energie, Wasser und Chemie bei gleichzeitig hervorragendem Spülergebnis möglich.

SMART VISION CONTROL

ZUM PATENT
ANGEMELDET

SMART VISION CONTROL

Spülgüterkennung mit
Künstlicher Intelligenz

Stark verschmutztes Spülgut wie zum Beispiel GN-Behälter oder Töpfe erfordern eine intensivere Reinigung als Teller oder Tassen. Mittels KI erkennt die FLOW Line das Spülgut, sobald es aufs Band gestellt wird, und passt die Wasch- und Spülparameter wie Bandgeschwindigkeit, Wassermenge und Waschdruck, je nach ausgewähltem Performance Paket, laufend an. Dank SMART VISION CONTROL ist ein optimales Spülergebnis bei geringstem Wasserverbrauch garantiert – egal, wer die Maschine bedient.

Dieses innovative KI-Feature garantiert absolute Hygienesicherheit und kompensiert zudem eine nicht optimale Auslastung der Spülmaschine, denn bei leeren Bandabschnitten wird der Wasserverbrauch automatisch auf ein Minimum abgesenkt. Außerdem wird der Wasserverbrauch an die jeweilige Bandgeschwindigkeit angepasst, so dass jederzeit die gleiche Wassermenge auf das Spülgut aufgebracht wird.

KI TECHNOLOGIE

Deep Learning in der Spülküche

Die Software der FLOW Line wurde mit Daten von über 80.000 Bildern trainiert. Die so gebildeten neuronalen Netze erkennen das eingehende Spülgut in Bruchteilen einer Sekunde und passen die entsprechenden Spülparameter direkt an.

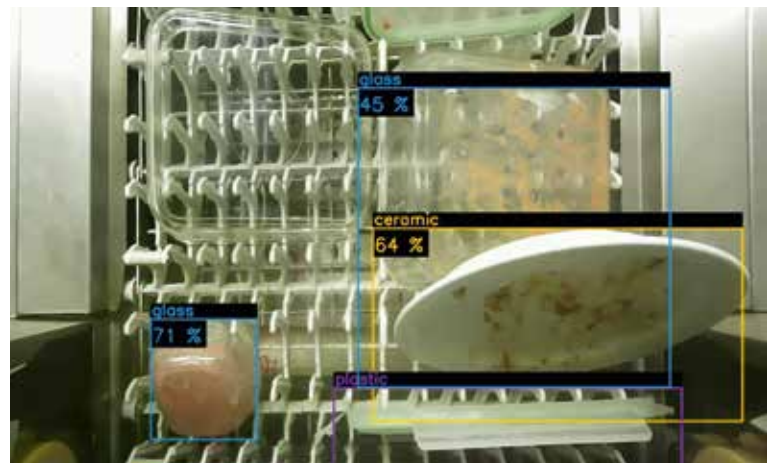

SPÜLINTELLIGENZ AUF NEUEM NIVEAU

PERFORMANCE PAKETE

Für noch mehr Einsparungen

Zusätzlich zur serienmäßig eingebauten, optischen Erkennung bieten wir optional verfügbare Performance Pakete an, die die Verbräuche der Maschine noch weiter senken und die Bediensicherheit erhöhen. Somit wird stets das beste Spülergebnis bei wirtschaftlichem Betrieb erzielt – unabhängig vom Bediener und vom Spülaufkommen.

PERFORMANCE PAKET

Perfekte Spülparameter

Mit dem KI-gestützten Performance Paket werden die Parameter für Gläser, Besteck und metallisches Spülgut vom System laufend angepasst. Wird beispielsweise ein Gläserkorb in die Maschine gegeben, erhöht das System die Frischwasser-Klarspülung und senkt gleichzeitig die Transportgeschwindigkeit herab. Es müssen dazu keinerlei manuelle Einstellungen getroffen werden.

Ein weiterer Vorteil: das zeitintensive Vorwaschen von stark verschmutztem Spülgut entfällt komplett, da die Wasch- und Spülparameter sowie die Bandgeschwindigkeit automatisch an die Erfordernisse des Spülguts angepasst werden. Gleichzeitig wird dadurch ein möglichst niedriger Verbrauch garantiert.

PERFORMANCE PLUS PAKET

Mehr Schmutz, mehr Waschdruck

Mit dem Performance Plus Paket wird zusätzlich bei Bestückung mit Besteck, verschmutzten Töpfen oder GN-Schalen mit erhöhtem Waschdruck gearbeitet. Das bestmögliche Spülergebnis für schwierige Verschmutzung wird dadurch garantiert.

Der manuelle Zeitaufwand reduziert sich dabei signifikant. Auch ungeübte Bediener können keinen Fehler machen, da die Maschine alle notwendigen Anpassungen vornimmt.

PERFORMANCE	PERFORMANCE PLUS
Glas-Programm	Glas-Programm
Besteck-Programm	Besteck-Programm intensive ²
Topf-Programm	Topf-Programm intensive ²



LCI REINIGERSPARSYSTEM



Die kontinuierliche Überwachung der Waschlauge ist die Basis für eine bedarfsgerechte Chemiedosierung



LC REINIGERSPARSYSTEM

Reinigerverbrauch reduziert,
Geldbeutel geschont

Die Gesamtfrischwassermenge wird aufgeteilt und das LC Reinigersparsystem leitet 75 l Frischwasser zur Regeneration der Waschlauge in den Waschtank. Nur diese Menge wird in die Hauptwaschung geleitet und mit Reiniger vermischt. Die Reinigerdosierung erfolgt entsprechend der Frischwassermenge, wodurch Sie Chemie einsparen. Das restliche Wasser gelangt über eine Bypassleitung direkt in den Vorwaschtank.

Ihr Ergebnis

Gegenüber herkömmlichen Systemen wird Ihr Reinigerverbrauch um bis zu 50 % gesenkt.

PREMAX inside

LOW-FLOW KLARSPÜLUNG

Besonders wirksam Wasser sparen

Die neue LOW-FLOW Klarspülung ist superspar-sam und sorgt für ein perfektes Spülergebnis: Durch Präzisionsdüsen mit Schrägstellung und die feine Vernebelung des Frischwassers in Kombination mit einer vorgelagerten Abtropfstrecke kann der Wasserverbrauch um 40 % gesenkt werden.

PREMAX inside

LCI REINIGERSPARSYSTEM

Nur so viel Chemie wie nötig

Ein geringer Chemieverbrauch bringt für Sie reduzierte Betriebskosten mit sich und schont gleichzeitig die Umwelt – möglich wird dies durch das optionale neuentwickelte LCI Reinigersparsystem.

Und so funktioniert's

Ein Sensor im Waschtank überprüft die Qualität der Waschlauge kontinuierlich und regeneriert diese nach Bedarf. Abhängig vom Verschmutzungsgrad wird nur dann kurzzeitig Wasser aus der Klarspülung in den Hauptwaschtank geleitet, wenn es erforderlich ist. Die Chemiedosierung wird entsprechend an die Tankregeneration angepasst.

Ihre Vorteile auf einen Blick im Vergleich zum LC Reinigersparsystem

- Ihr Reinigerverbrauch wird im Vergleich zum LC Reinigersparsystem um bis zu 30 % gesenkt.
- Automatische und bedarfsgerechte Chemiedosierung.
- Optimale Waschlaugequalität garantiert Spülergebnis.

OPTIMALE WASCHLAUGENQUALITÄT

ASR² SCHMUTZAUSTRAG

Optimale Waschlauge dank KI



Viel Schmutzeintrag am Zulauf der Maschine sorgt für hohe Wasser- und Chemieverbräuche. Das KI-gestützte Feature ASR² erkennt die Verschmutzungsmenge des aufgegebenen Spülguts und richtet den Abpumpzyklus daran aus.

Grobschmutz wird so je nach Bedarf automatisch aus der Vorwaschzone herausgepumpt und in eine Siebschublade am Zulauf befördert. Damit ist eine konstant hohe Waschlaugequalität garantiert und kein Wasserwechsel zwischen den Spülschichten notwendig.

Ihre Vorteile auf einen Blick:

Ein langer Spültag ohne Wasserwechsel, dafür aber ein absolut hygienisch reines Spülergebnis – auch bei extremen Verschmutzungen.

- Eine individuelle Schmutzabpumpung nach Bedarf wird garantiert.
- Konstant hohe Waschlaugequalität wird gewährleistet.
- Die Waschtanks müssen weniger oft entleert und mit frischem Wasser befüllt werden.

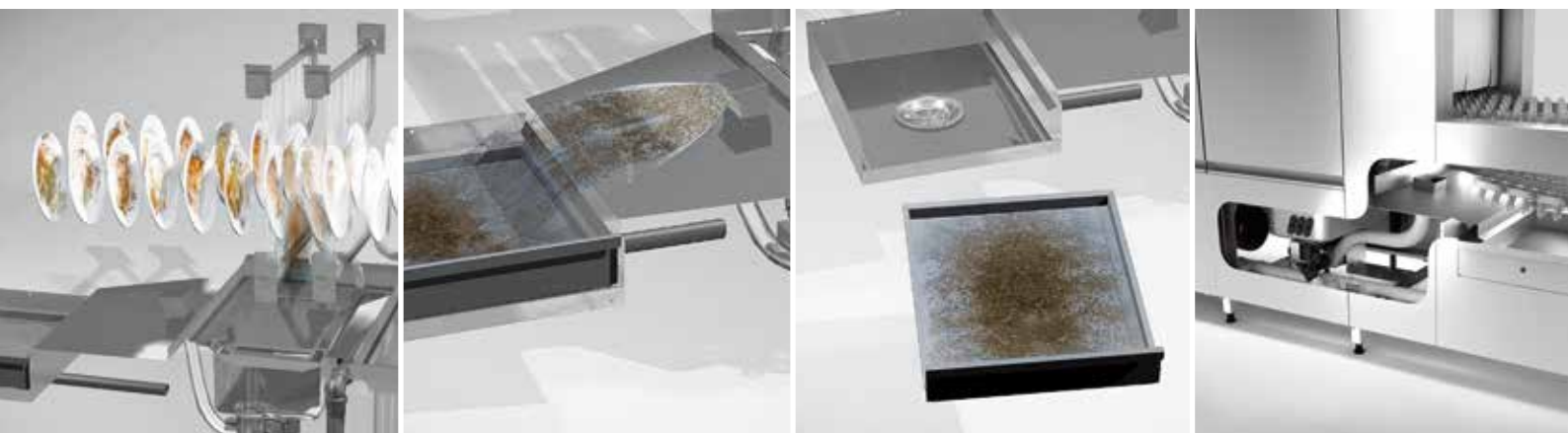



ENERGIEEINSPARUNG

WÄRMERÜCKGEWINNUNGSSYSTEME

Für den effizienten Energieeinsatz

Energiesparen mit System! Dank der beiden optionalen Features CLIMATE Wärmerrückgewinnung oder CLIMATE-PRO Wärmepumpe führen Sie die Energie aus der Abluft in Ihre Maschine zurück. Diese smarte Innovation senkt nicht nur Ihre Betriebskosten, sondern schont auch die Umwelt.

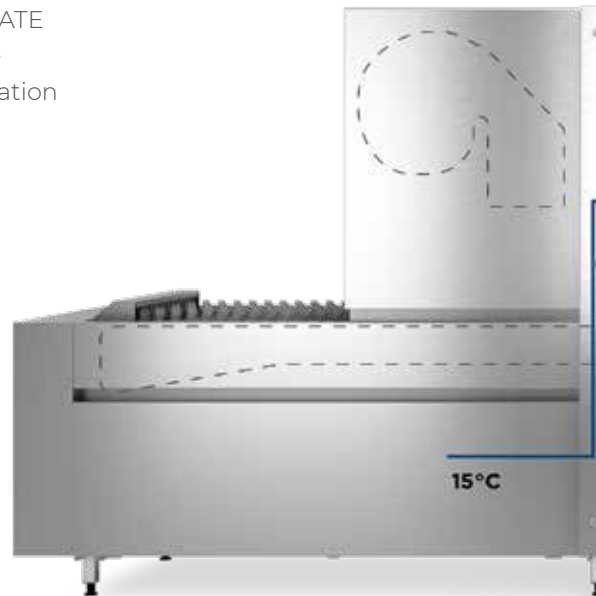
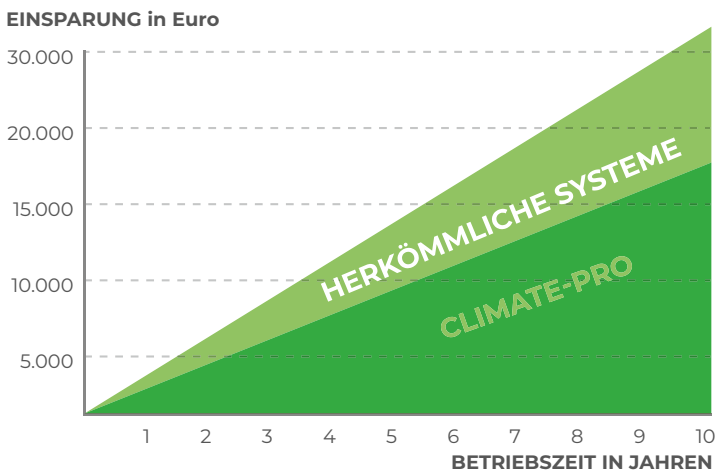

PREMAX inside

CLIMATE-PRO WÄRMEPUMPE

Innovation trifft auf Wirtschaftlichkeit und Energieeffizienz.

Mit der Wärmepumpe CLIMATE-PRO können Sie bis zu 20 kWh einsparen.

Effizientes Energiemanagement

Die in der Abluft enthaltene Wärmeenergie wird über modernste Technologie komplett zurückgewonnen und dem Spülprozess in der Waschung und in der Trocknung zurückgeführt. Dadurch senken Sie nicht nur den Energieverbrauch Ihrer Maschine, sondern sparen die damit verbundenen Betriebskosten ein.

Übrigens

Infolge konstant niedriger Ablufttemperaturen von 17°C verbessert sich unter Einhaltung der VDI 2052 gleichzeitig das Raumklima.

CLIMATE WÄRMERÜCKGEWINNUNG

Abluft clever genutzt

Dieses Feature minimiert Energieverluste über die warme Abluft, indem es diese über ein Wärmerückgewinnungssystem kontinuierlich wieder dem System zuführt und das Frischwasser vorerwärmt, bevor es in den Boiler fließt. So können Sie bis zu 10 kWh einsparen.

Ihre Vorteile

- Energieverluste über die Abluft werden minimiert.
- Die eingesetzte Energie wird effizient genutzt.
- Die Betriebskosten Ihrer Maschine werden signifikant verringert.

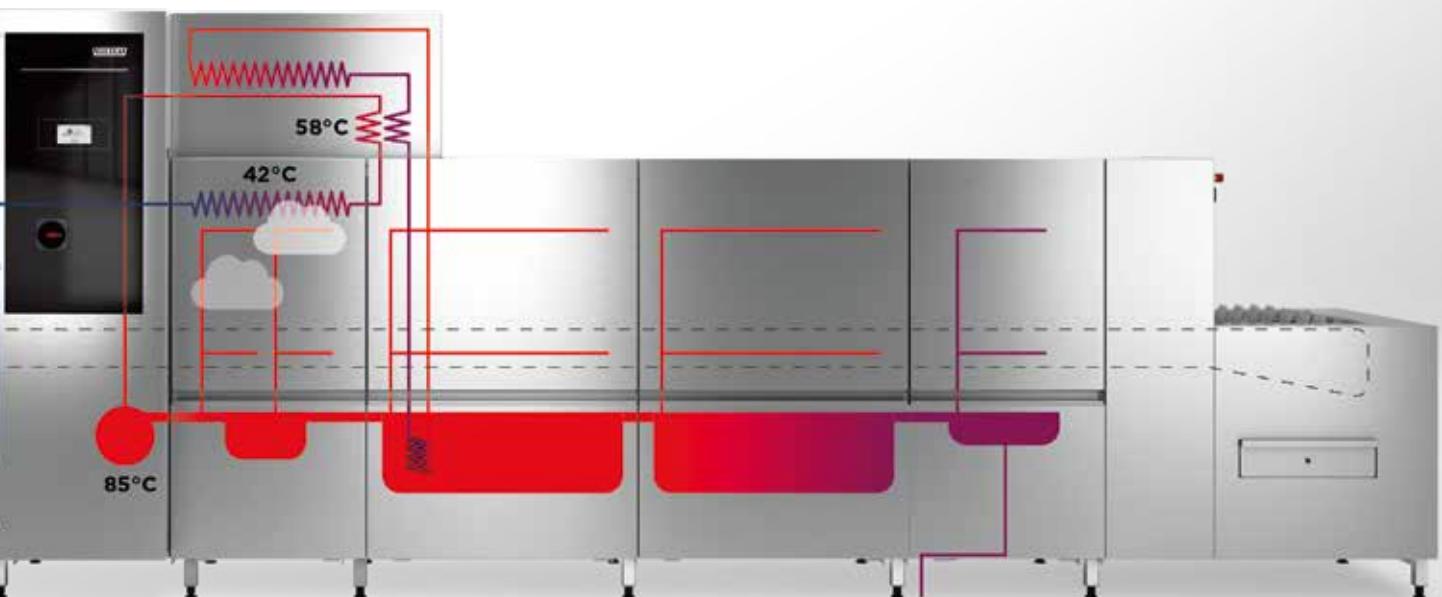



BESTES SPÜL- UND TROCKNUNGSERGEBNIS

WASCHSYSTEM MIT WEITWINKELDÜSEN

Reinigung bis in den letzten Winkel

Während des Spülprozesses ist die gleichmäßige Verteilung der Waschlauge auf dem Spülgut essentiell, um ein perfektes Reinigungsergebnis zu erzielen. Innovative Wascharme mit speziellen Präzisionsdüsen ermöglichen mehr Kontaktzeit der Waschlauge mit Geschirr und Co. und sorgen so für ein optimales Waschergebnis.

Die spezielle Struktur der HOBART Waschdüsen garantiert, so dass sie im Vergleich zu herkömmlichen Systemen flächendeckender und präziser sprühen.

Ihr Vorteil

Die gleichmäßige und kompakte Verteilung der Waschlauge auf dem Spülgut sorgt dafür, dass das Waschergebnis signifikant verbessert wird.

TRANSPORTBAND MIT TABLETTSTÜTZE

Vermeidet Sprüschatten

Ein hygienisch einwandfreies Spülergebnis hat beim Spülen von Geschirr, Gläsern oder Besteck oberste Priorität – hierfür ist auch die Position des Spülguts in der Maschine entscheidend. Das Transportband mit Tablettstütze sorgt aufgrund seiner speziellen Konstruktion dafür, dass die Waschlauge optimal an das Spülgut gelangt.

Denn

Bei herkömmlichen Transportbändern kann beispielsweise ein Tablett einen nachfolgenden Teller so abschirmen, dass dieser nicht mit ausreichend Reinigerlauge besprüht wird.

DREIFACH-KLARSPÜLUNG

Rückstandslos perfekte Spülergebnisse

Nichts ist unangenehmer als Schmutzpartikel oder Chemie-Schlieren auf vermeintlich sauberen Tellern. Mit der FLOW Line sind Sie immer auf der hygiesicheren Seite! Nach dem Waschprozess sorgt die FLOW Line mit dreifacher Power für rückstandslos sauberes Spülgut: Vorspüldüse, Pumpenspülung und Frischwasserspülung.

Die Vorspüldüse ist der Pumpenklarspülung vorgelagert und entfernt die Waschlaug vom Geschirr. Anschließend tritt die Pumpenklarspülung in Aktion, und am Schluss wird mit Frischwasser nachgespült.

Das bedeutet für Sie

Ein perfektes Ergebnis, weil das Spülgut drei Stufen der Klarspülung durchläuft.



RUNDUM-TROCKNUNG

Trockenes Spülgut jeder Form

Eine herkömmliche Trocknung bläst warme Luft von oben auf das Spülgut. Das hat zur Folge, dass sich die Luft unkontrolliert verteilt. Mit der Rundum-Trocknung wird die Luft nicht nur von oben, sondern auch von der Seite und von unten gezielt an das Spülgut herangeführt. Somit erzielt sie auch bei Spülgut wie Hohlkörpern ein einwandfreies Trocknungsergebnis.



RO-L UMKEHROSMOSEANLAGE

Bekämpft Wasserflecken bevor sie entstehen

Unschöne Flecken auf Gläsern, Tellern oder der Messerklinge? Mineralien im Wasser hinterlassen beim Trocknen des Geschirrs oftmals sichtbare Rückstände und sehen nicht schön aus.

Schluss mit lästigem Nachpolieren

Zuverlässig, fleckenfrei und hygienisch: Dank modernster Membran- und Filtertechnik werden dem Wasser kontinuierlich alle mineralischen Bestandteile entzogen. So wird dauerhaft ein hygie-

nisch einwandfreies Klarspülergebnis gewährleistet. Hygienische Risiken, die durch das manuelle Nachpolieren entstehen können, werden bereits im Vorfeld verhindert.

Übrigens

Die RO-L Umkehrosmoseanlage kann der FLOW Line in einem separaten Gehäuse flexibel beigelegt oder platzsparend integriert werden.

EINFACHE BEDIENUNG

VISIOTRONIC STEUERUNG

Volle Übersicht auf 5 Zoll

Die moderne Full-Touch-Steuerung mit Farb-Display und intuitiver Menüführung sorgt für schnelle unkomplizierte Bedienung, auch für ungeübte Küchenmitarbeitende.

Kompakt, komfortabel und von überall einsehbar ist das vergrößerte 5-Zoll-Display mit übersichtlicher Benutzeroberfläche. Alle wichtigen Informationen rund um Betriebsmodus, Betriebszustände und Temperaturen sind klar und anschaulich dargestellt.

Der Nutzer kann sich schnell und mit einem Blick über den Maschinenstatus informieren und bei Bedarf handeln.

Der Programmfortschritt wird für jeden verständlich in LED-Balken angezeigt:

Betriebsbereitschaft (grün)

Waschung aktiv (blau)

Fehler (rot)

Im Display ist zudem das Kundenmenü intuitiv erreichbar und erlaubt Zugriff auf wichtige Daten wie:

- die Dokumentation des Betriebsbuches nach DIN
- die Anzeige des Wasser- und Stromverbrauchs
- die flexible Programmierung des Autostartprogramms

Ein serienmäßiger USB-Anschluss bietet die Möglichkeit des Datendownloads.



PROTRONIC XL STEUERUNG

Maximaler Bedienkomfort

Diese Steuerung bietet alle Vorteile der VISIOTRONIC Steuerung, ist dabei aber mit 7 Zoll deutlich größer. Die XL-Größe sorgt für maximalen Bedienkomfort.

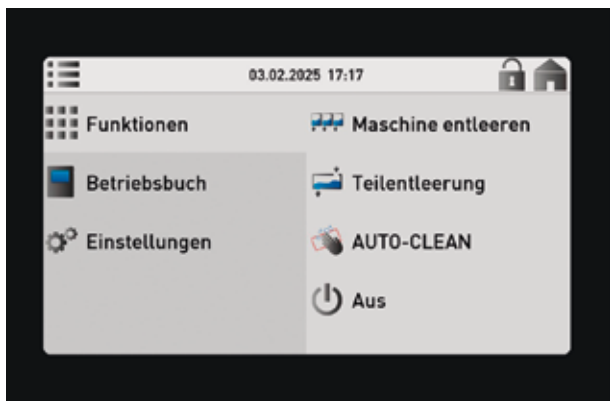

SYSTEMCHECK PAKET

Reibungsloser Arbeitsbeginn

Nach dem Einschalten der Maschine überprüft dieses optionale Feature automatisch die wichtigsten Systeme der Maschine: Waschsysteme, Ablaufventile, Heizungen und Siebkörbe. Liegt eine Störung vor, wird diese am Farb-Display mit Korrekturmaßnahmen einfach und verständlich angezeigt. So startet jeder Arbeitstag reibungslos und sicher, zudem wird die Notwendigkeit eines Techniker-Supports minimiert.

REINIGUNG

AUTO-CLEAN SELBSTREINIGUNGSSYSTEM

Smartes Schmutzmanagement

Hygiene ist der wichtigste Faktor im Umgang mit Gläsern, Besteck und Geschirr. Aus diesem Grund ist es unerlässlich, die Spülmaschine in regelmäßigen Abständen gründlich zu reinigen. Dank umfangreicher Reinigungshilfen des AUTO-CLEAN Systems ist die tägliche Reinigungsroutine der Spülmaschine einfacher und zeitsparender denn je.

Denn je einfacher die Reinigung, desto wahrscheinlicher ist es, dass die Mitarbeitenden sie täglich ausführen. Das wiederum steigert nicht nur die Hygienesicherheit, sondern auch Maschinenleistung und Lebensdauer.

Spezielle Reinigungsdüsen sind in der Maschine so angeordnet, dass der Innenraum und die Wärmerückgewinnung selbständig gereinigt werden. Um den höchsten Hygienestandard zu gewährleisten, erfolgt die Reinigung stets mit Frischwasser.

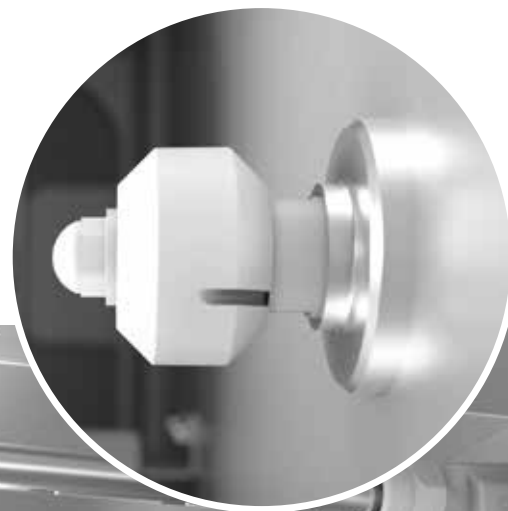



Die Spülanlage spart mit folgenden serienmäßigen Features viel Zeit und gewährleistet zudem die Hygienesicherheit:

ZULAUFKLAPPE

Klappe auf, Schmutz raus

Die meisten Speisereste sammeln sich im Zulaufbereich der Maschine an. Die hochklappbare Zulaufklappe sorgt für schnelle Zugänglichkeit und eine unkomplizierte Reinigung.

KOMPLETT TIEFGEZOGENER TANK

Keine Chance für Schmutzreste

Tanksumpf und Tankboden sind so konstruiert, dass sie Verschmutzungen keine Möglichkeit zur Ablagerung geben. So hat der Schmutz keine Chance sich festzusetzen und einwandfreie Hygienebedingungen sind dauerhaft gegeben.

SIEBSCHUBLADE IM ZULAUF

Schnelle Reinigung ohne Unterbrechung des Spülbetriebs

Die Siebschubblade im Zulauf kann mühelos entnommen werden und bietet die Möglichkeit, den angesammelten Schmutz schnell und einfach zu entleeren – auch während die Maschine spült.

Übrigens

Das große Auffang-Volumen und ein hoher Rand verhindern das Überlaufen des Schmutzeintrages.

Auf Wunsch kann die Siebschubblade am Maschinenzulauf stirn- oder frontseitig integriert werden.





REINIGUNG

Folgende weitere Features unterstützen den Bediener zusätzlich zum patentierten AUTO-CLEAN Selbstreinigungssystem:

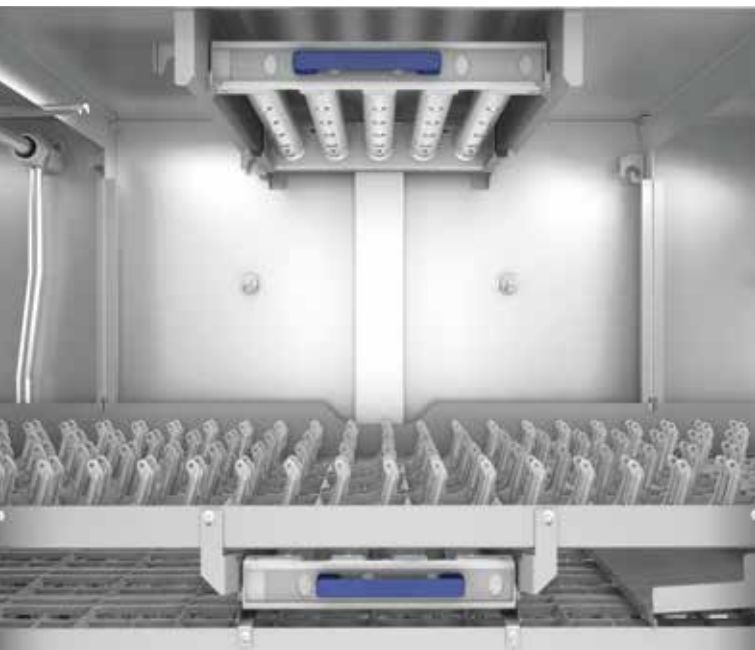

PATENTIERTE WASCHARMSCHIEBER

Schnell bereit zur Reinigung

Dank unserer patentierten Wascharmschieber können Sie das Innere der Wascharme einfach und bequem reinigen. Müssen Sie bei herkömmlichen Systemen zunächst die Wascharm-Endkappen abschrauben, reicht nun ein einfacher Handgriff aus, um die Wascharme zu öffnen.

In Kombination mit AUTO-CLEAN sorgen die Wascharmschieber für 100-prozentige Hygienesicherheit, da die Wascharme automatisch mitgereinigt werden. Das Öffnen der Wascharmschieber wird als Aufforderung auf dem Display angezeigt und muss aktiv abgehakt werden.

UNIVERSAL-VORHANG-SYSTEM

Einer für alles

Nach der Reinigung müssen alle entnommenen Teile wieder an ihren Platz. Das geht besonders einfach dank einheitlicher Vorhänge, die an jede Stelle in der Maschine passen. Ein besonders einfacher Aufhängungsmechanismus erleichtert die Reinigungsarbeit zusätzlich. Dadurch besteht keine Verwechslungsgefahr, und das Wiedereinsetzen der Vorhänge ist schnell erledigt.



KLARSPÜLMODUL

Zahlen schaffen Klarheit

Das Klarspülmodul wurde weiter verbessert, um optimale Übersicht und damit eine noch schnellere und leichtere Reinigung zu ermöglichen. Kern-element sind dabei die nummerierten Spülarme, die im Nu wieder an der richtigen Stelle eingesetzt sind.

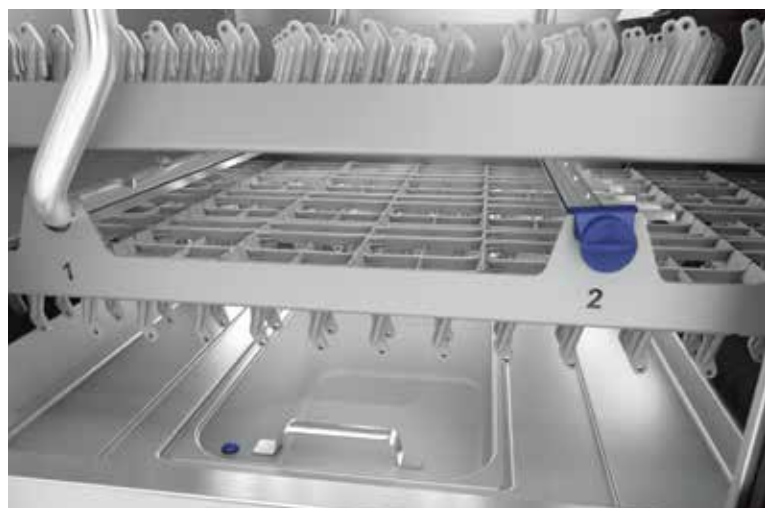

FARBKODIERTE REINIGUNGSHILFE

Orientierung für die Reinigung

Um die Maschinenreinigung besonders leicht zu machen, sind alle Elemente, die zur täglichen Reinigung entnommen werden müssen, blau markiert. Durch die tägliche Reinigung Ihrer FLOW Line steigern Sie deren Leistung und die Lebensdauer.



HOBART

HOBART



FLOW Line Twin

BANDSPÜLMASCHINE MIT INTEGRIERTER TABLETTSPUR

Höchste Effizienz und perfekte Organisation

Bandspülmaschinen müssen große Mengen Spülgut in kurzer Zeit reinigen. Mit der innovativen und weltweit einzigartigen FLOW Line Twin Spülorganisation stellt HOBART für die Praxisanforderungen in der Gemeinschaftsverpflegung mit Tablett-system die passende Lösung bereit.

Die weltweit einzigartige und patentierte FLOW Line Twin Spülorganisation steigert die Maschinenkapazität deutlich und optimiert die Organisationsabläufe. Sperrige Tablett-s laufen auf dem separaten Rundriemenband zeitgleich zum übrigen Spülgut mit und werden im Auslaufbereich der Maschine automatisch abgestapelt.

Ihre Vorteile

- Bis zu 30 % Zeiteinsparung durch die FLOW Line Twin Spülorganisation.
- Senkung der Betriebskosten.
- Entlastung des Bedieners durch Automatisierung.



HOBART

HOBART

HOBART
SMART
CONNECT

SMARTCONNECT



HOBART SMARTCONNECT APP

Das Wichtigste auf einen Blick

Mithilfe der HOBART SmartConnect App haben Sie die Möglichkeit, 5 Jahre lang kostenfrei eine umfassende Übersicht über den aktuellen Status Ihrer Spülmaschine zu erhalten.

Vernetzen, informieren, profitieren

Auf Grundlage dieser Daten können Sie Stillstände vermeiden und sich mit dem werkseigenen Kundendienst oder einem geschulten Servicepartner in Verbindung setzen. Außerdem bietet SmartConnect für kleinere Störungen bebilderte Anleitungen, so dass Sie diese selbständig beheben können.

In welchen Ländern und Sprachen SmartConnect verfügbar ist sowie weiterführende Informationen erhalten Sie unter www.HobartSmartConnect.de

Alle Funktionen im Überblick

- Maschinenstatus (Behalten Sie den Status all Ihrer Maschinen im Auge)
- Geräteinformationen (mit allen wichtigen Einstellungen und Informationen der Maschine)
- Aufzeichnung von Fehlermeldungen (zusätzlich werden Sie per E-Mail über Systemfehler informiert)
- Betriebskostenrechner (Kostenübersicht der Verbräuche)
- Hygieneinformationen (in Form eines Betriebsbuches)
- Auslastung (Daten über die effektive Nutzung der Maschine)



MODULAUSWAHL

VORWASCHZONEN

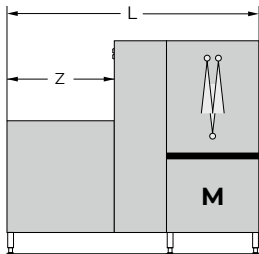

	L	Z
1M	1.450	440
2M	1.750	740
3M	2.050	1.040

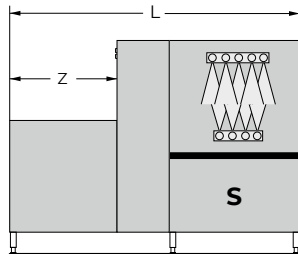

	L	Z
1S	1.700	440
2S	2.000	740
3S	2.300	1.040

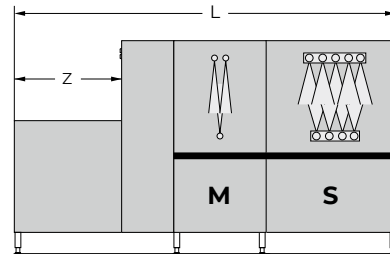

	L	Z
1M-S	2.350	440
2M-S	2.650	740
3M-S	2.950	1.040

HAUPTWASCHZONEN

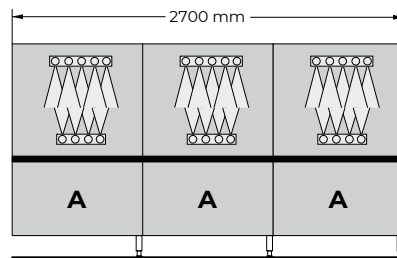
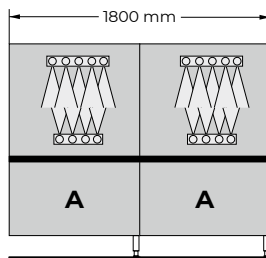
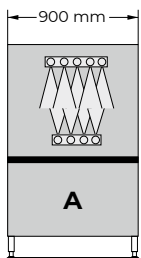

KLARSPÜLZONEN

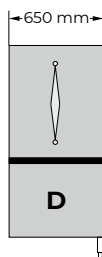
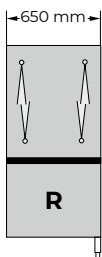

NEUTRALZONEN

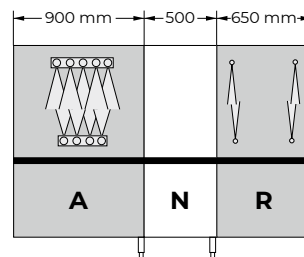
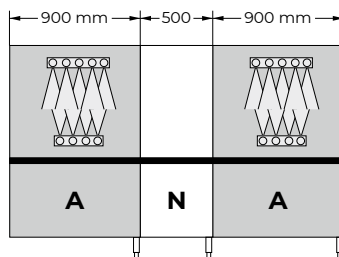

TROCKNUNGSSZONEN

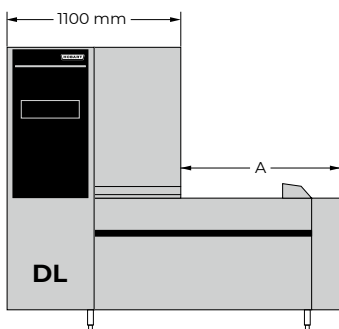

	L	A
DL3	1.100	800
DL4	1.100	1.100
DL5	1.100	1.400

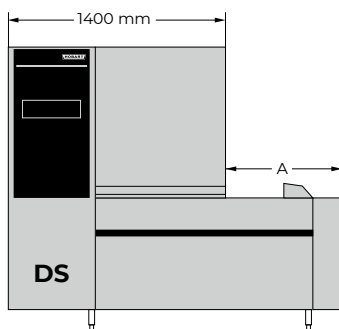

	L	A
DS4	1.400	800
DS5	1.400	1.100
DS6	1.400	1.400
DS7	1.400	1.700

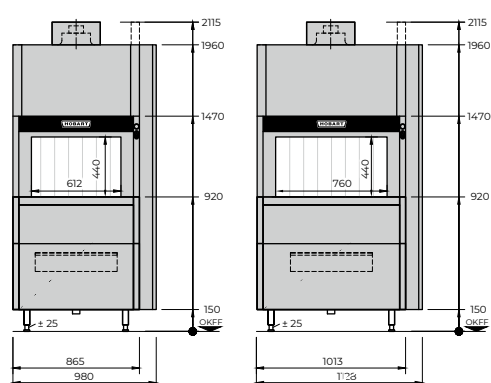

FLOW Line Maße

Durchlaufbreite: 612 mm und 760 mm

Durchlaufhöhe: 440 mm

AUSSTATTUNG

FLOW Line	
SMART VISION CONTROL	
Innovative Spülgutererkennung	●
Performance Paket	○
Performance Plus Paket	○
Leerfacherkennung	●
HOHE WIRTSCHAFTLICHKEIT	
Automatische Anpassung des Wasserverbrauchs	●
CLIMATE Wärmerückgewinnung	●
LC Reinigersparsystem	●
CLIMATE-PRO Wärmepumpe	○ PREMAX inside
LCI Reinigersparsystem	○ PREMAX inside
LOW-FLOW Klarspülung	○ PREMAX inside
BESTE SPÜL- UND TROCKNUNGSERGEBNISSE	
ASR ² Schmutzaustrag	○
Waschsystem mit Weitwinkeldüsen	●
Dreifach-Klarspülung	○
Transportband mit Tablettstütze	○
Umkehrosmoseanlage RO-L	○
Rundum-Trocknung	●
EINFACHE BEDIENUNG	
Systemcheck	○
PROTRONIC XL Steuerung	○
VISIOTRONIC Steuerung	●
USB-Schnittstelle	●
SCHNELLE REINIGUNG	
AUTO-CLEAN Selbstreinigungssystem	○
Kodierte und nummerierte Wasch- und Spülarmer	●
Universal-Vorhang-System	●
Farbkodierte Reinigungshilfe	●
Wascharmschieber	●
Hochklappbare Zulaufklappe	●
Komplett tiefgezogener Tank	●
Siebschublade im Zulauf	●
FLOW LINE TWIN	
Seitliche Tablettspur	○
SMARTCONNECT	
SmartConnect App	●

● Inklusiv ○ Optional

* In welchen Ländern und Sprachen SmartConnect verfügbar ist und weitere Informationen erhalten Sie unter www.HobartSmartConnect.de.
Kostenfreie Nutzung für 5 Jahre.

HOBART



TECHNISCHE DATEN

FLOW Line									
TELLER-LEISTUNG		BAND-GESCHWINDIGKEIT ^[3] in m/min	DURCH-SCHNITT-LICHER WASSER-VERBRAUCH ^[3] in l/h ^[1]	ENERGIEVERBRAUCH in kWh ^[2] (Anschlusswert in kW)		EMPFOHLENE MODELLAUSWAHL	GESAMT-LÄNGE in mm	ZULAUF in mm	AUSLAUF in mm
nach DIN	max- imal			mit CLIMATE Wärmerück- gewinnung	mit CLIMATE-PRO Wärme- pumpe ^[4]				
2.570	3.350	1,18	145	24,2 (32,2)	16,7 (22,3)	FLOW Line 1-M-A-R-DL3 FLOW Line 1-M-A-R-DL4 FLOW Line 2-M-A-R-DL3 FLOW Line 2-M-A-R-DL4	4.900 5.200 5.200 5.500	440 440 740 740	800 1.100 800 1.100
2.830	3.690	1,30	145	21,5 (30,7)	16,4 (23,8)	FLOW Line 1-S-A-R-DL3 FLOW Line 1-S-A-R-DL4 FLOW Line 2-S-A-R-DL4 FLOW Line 2-S-A-R-DL5	5.150 5.450 5.750 6.050	440 440 740 740	800 1.100 800 1.100
2.830	3.690	1,30	145	21,5 (30,7)	16,4 (23,8)	FLOW Line 1-S-A-R-DS4 FLOW Line 1-S-A-R-DS5 FLOW Line 2-S-A-R-DS5 FLOW Line 2-S-A-R-DS6	5.450 5.750 6.050 6.350	440 440 740 740	800 1.100 1.100 1.400
3.560	4.620	1,63	145	23 (30,7)	17,8 (23,8)	FLOW Line 1-M-S-A-R-DS5 FLOW Line 2-M-S-A-R-DS5 FLOW Line 2-M-S-A-R-DS6 FLOW Line 2-M-S-A-R-DS7	6.400 6.700 7.000 7.300	440 740 740 740	1.100 1.100 1.400 1.700
3.820	4.960	1,75	165	26,2 (39,7)	20,7 (31,3)	FLOW Line-2-S-A-A-R-DS5 FLOW Line-2-S-A-A-R-DS6 FLOW Line-2-S-A-A-R-DS7	6.950 7.250 7.550	740 740 740	1.100 1.400 1.700
4.540	5.900	2,08	165	26,2 (39,7)	20,6 (31,3)	FLOW Line-2-M-S-A-A-R-DS5 FLOW Line-2-M-S-A-A-R-DS6 FLOW Line-2-M-S-A-A-R-DS7	7.600 7.900 8.200	740 740 740	1.100 1.400 1.700
4.800	6.240	2,20	170	31,2 (47,2)	23,6 (35,8)	FLOW Line 2-S-A-A-A-R-DS5 FLOW Line 2-S-A-A-A-R-DS6 FLOW Line 2-S-A-A-A-R-DS7	7.850 8.150 8.450	740 740 740	1.100 1.400 1.700
5.520	7.180	2,53	170	31,2 (47,2)	23,6 (35,8)	FLOW Line 2-M-S-A-A-A-R-DS5 FLOW Line 2-M-S-A-A-A-R-DS6 FLOW Line 2-M-S-A-A-A-R-DS7	8.500 8.800 9.100	740 740 740	1.100 1.400 1.700

Alle Werte für Maschinen mit einer Durchlaufbreite von 612 mm.

^[1] Angegebene Frischwasserverbräuche bei optimalen Bedingungen (differenzierte, kundenspezifische Werte möglich)

^[2] Durchschnittswert bei exemplarischen Gedecksatz und Betriebstyp

^[3] Hygienisches Spülergebnis gem. DIN EN 17735

^[4] Maschinen mit Wärmepumpen enthalten maximal 5,1 kg (3,22 t CO₂ Äquivalent) des Kältemittels R531A (GWP 631)



UNSERE VISION

Spülen ohne Wasser

Intensive Marktforschung ergab, dass unsere Kunden Spültechnik erwarten, die höchste Wirtschaftlichkeit mit optimaler Leistung vereint. An diesen Ansprüchen orientieren wir uns und sie bilden die Grundlagen unserer Vision vom „Spülen ohne Wasser“. Diese Vision ist unser kontinuierlicher Ansporn, immer wieder neue Wege zu gehen, die Wasser-, Energie- und Chemieverbräuche stetig weiter zu reduzieren. Mit innovativen Spitzenleistungen wollen wir unserem Ziel Schritt für Schritt näher kommen. Und wir wissen schon jetzt.

» Wann auch immer die erste Maschine tatsächlich in der Lage sein wird, ohne Wasser zu spülen – es wird eine HOBART sein. «

DAS UNTERNEHMEN

Wir sind HOBART

HOBART ist Weltmarktführer für gewerbliche Spültechnik und renommierter Hersteller von Gar-, Zubereitungs- und Umwelttechnik. Gegründet 1897 in Troy, Ohio, beschäftigt HOBART heute weltweit über 6.900 Mitarbeiter. Am Produktionsstandort Offenburg, Deutschland, entwickelt, produziert und vertreibt HOBART Spültechnik weltweit. International setzen Gastronomie und Hotellerie, Gemeinschaftsverpflegung, Bäckereien und Fleischereien, Supermärkte, Fluggesellschaften, Kreuzfahrtschiffe, Automobilzulieferer, Forschungszentren und Pharmaunternehmen auf unsere innovativen Produkte, die Spitzenreiter im Bereich Wirtschaftlichkeit und Ökologie sind.



HOBART

LET´S MAKE IT
HAPPEN!

MADE IN GERMANY

Dieses Qualitätsversprechen geben wir unseren Kunden und ist unser persönlicher Anspruch, der bei HOBART von allen Mitarbeitern getragen wird.



smartgespült 
smartgreen 

UNSER FOKUS

Innovativ - Wirtschaftlich - Nachhaltig

Das ist unsere Maxime. **Innovativ** zu sein bedeutet für uns, technologisch immer wieder neue Maßstäbe zu setzen, verbunden mit einem echten Kundenmehrwert. Möglich macht dies ein konzerneigenes Technologiezentrum und ein Innovationszentrum für Spültechnik an unserem Stammsitz in Deutschland. Mit gebündelter Innovationskraft entstehen hier hocheffiziente Produkte, die unsere Stellung als Technologieführer immer wieder bestätigen. **Wirtschaftlich** zu sein bedeutet für uns, Maßstäbe in Bezug auf geringste Betriebskosten und Ressourcenverbräuche zu setzen und den Markt kontinuierlich zu revolutionieren. **Nachhaltig** zu sein bedeutet für uns, ein verantwortungsvoller Umgang mit Ressourcen und eine nachhaltige Energiepolitik. Dies gilt nicht nur für das Produkt im Einsatz, sondern gesamtumfassend für alle Bereiche des Unternehmens wie Einkauf oder Produktion.

HOBART

Kompetent - Schnell - Zuverlässig

HOBART bietet für sämtliche Produkte ein flächendeckendes Service-Netzwerk. Über 200 eigene HOBART Servicetechniker sowie mehr als 1.000 HOBART Servicepartner sind die „wahren“ Spezialisten und überall in Deutschland unterwegs. Mit einem der voll ausgestatteten Service-Fahrzeuge sind sie schnellstens bei Ihnen vor Ort. Wartungs- und Reparaturarbeiten werden von ihnen stets kompetent, schnell und zuverlässig durchgeführt. Durch regelmäßige Schulungen und langjährige Erfahrung verfügen sie über detaillierte Produktkenntnisse und helfen Ihnen, damit Sie sofort wieder problemlos spülen oder kochen können. Gut zu wissen: Mit der Lifetime-Service-Garantie ist zudem die Verfügbarkeit sämtlicher Ersatzteile für die gesamte Lebenszeit Ihrer Maschine garantiert.

HOBART

DEUTSCHLAND/ÖSTERREICH

HOBART GMBH

Robert-Bosch-Straße 17 | 77656 Offenburg
Tel.: +49 781 600-0 | info@hobart.de
www.hobart.de



Werkskundendienst +49 800 600 1313
für Österreich +43 820 240 599

Zentraler Verkauf +49 180 300 0068

SCHWEIZ

GEHRIG GROUP AG

Bäulerwisenstrasse 1 | 8152 Glattbrugg
Tel.: +41 43 211 56-56
info@gehriggroup.ch
www.gehriggroup.ch

FRANCE

COMPAGNIE HOBART

ZI PARIS EST - Allée du 1er Mai - B.P. 68
77312 MARNE LA VALLEE Cedex 2
Téléphone: +33 1 64 11 60 00
contact@hobart.fr
www.hobart.fr

UNITED KINGDOM

HOBART UK

Southgate Way | Orton Southgate
Peterborough | PE2 6GN
Phone: +44 844 888 7777
customer.support@hobartuk.com
www.hobartuk.com

BELGIUM

HOBART FOSTER BELGIUM

Industriestraat 6 | 1910 Kampenhout
Phone: +32 16 60 60 40
sales@hobart.be
www.hobart.be

NEDERLAND

HOBART NEDERLAND B.V.

Pompmolenlaan 12 | 3447GK Woerden
Tel.: +31 348 46 26 26
info@hobart.nl | www.hobart.nl

NORGE

HOBART NORGE

Gamle Drammensvei 120 A | 1363 HØVIK
Tel.: +47 67 10 98 00
post@hobart.no | www.hobart.no

SVERIGE

HOBART SCANDINAVIA APS

Varuvägen 9 | 125 30 Älvsjö
Tel.: +46 8 584 50 920
info@hobart.se | www.hobart.se

DANMARK

HOBART SCANDINAVIA APS

Håndværkerbyen 27 | 2670 Greve
Tel.: +45 43 90 50 12
salg@hobart.dk | www.hobart.dk

AUSTRALIA

HOBART FOOD EQUIPMENT

Unit 1/2 Picken Street | Silverwater NSW | 2128
Tel.: +61 2 9714 0200
www.hobartfood.com.au

SPAIN

HOBART ESPAÑA

DIVISION DE ITW ESPAÑA, S.L.U.

Ctra de Ribes KM 31,7
08520 Les Franqueses del Vallés, Barcelona
Phone +34 938 605 020
info@hobart.es | www.hobart.es

KOREA

HOBART KOREA LLC

7th Floor | Woonsan Bldg | 108 | Bangi-dong
Songpa-gu | Seoul 138-050
Phone: +82 2 34 43 69 01
contact@hobart.co.kr
www.hobart.co.kr

JAPAN

HOBART (JAPAN) K.K.

Suzunaka Building Omori
6-16-16 Minami-Oi | Shinagawa-ku | Tokyo 140-0013
Phone: +81 3 5767 8670
info@hobart.co.jp | www.hobart.co.jp

SINGAPORE

HOBART INTERNATIONAL (S) PTE LTD

158 | Kallang Way | #06-03/05
Singapore 349245
Phone: +65 6846 7117
enquiry@hobart.com.sg
www.hobart.com.sg

THAILAND

HOBART (THAILAND)

43 Thai CC Tower Building | 31st FL
Room No. 310-311 | South Sathorn Rd.
Yannawa | Sathorn | Bangkok | 10120
Phone: +66 2 675 6279 81 | enquiry@hobartthailand.com
www.hobartthailand.com

OTHER COUNTRIES

HOBART GMBH

Robert-Bosch-Straße 17 | 77656 Offenburg | Germany
Phone: +49 781 600-2820
info-export@hobart.de
www.hobart-export.com

Die Angaben in diesem Prospekt beruhen auf dem Stand 02/2025. Technische Änderungen oder Änderungen der Ausführung bleiben vorbehalten.

The details given in this brochure are correct as of 02/2025. We reserve the right to technical or design modifications.

Document non contractuel. Les indications de ce prospectus sont conformes à la mise à jour de 02/2025. Nous nous réservons le droit de modifier les données ou les configurations techniques de nos machines.

